

VICKO®

Ασύρματο σίδερο ατμού

Model No: SW-603A

Ref. No: 313-00001

ΟΔΗΓΙΕΣ ΧΡΗΣΗΣ

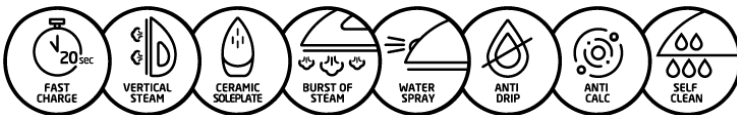

CE RoHS COMPLIANT

ΠΡΟΣΟΧΗ! - ΟΔΗΓΙΕΣ ΑΣΦΑΛΕΙΑΣ

1. Αυτή η συσκευή έχει σχεδιαστεί ΜΟΝΟ για οικιακή & ιδιωτική χρήση. Καμία ευθύνη δεν φέρει ο κατασκευαστής για βλάβη που προκλήθηκε από χρήση μη συμβατή με τις οδηγίες.
2. Η συσκευή δεν προορίζεται για χρήση στις παρακάτω περιπτώσεις οι οποίες δεν καλύπτονται από την εγγύηση:
 - Επαγγελματική χρήση.
 - Σε κοινόχρηστους χώρους που χρησιμοποιούνται από το προσωπικό καταστημάτων, γραφείων και άλλων επαγγελματικών χώρων.
 - Σε αγροκτήματα.
 - Για χρήση από πελάτες ξενοδοχείων, πανδοχείων, ενοικιαζόμενων δωμάτων κτλ.
 - Χρήση του προϊόντος από αμέλεια ή εσκεμμένα, μη σύμφωνη με τις οδηγίες χρήσης.
3. Η συσκευή χρησιμοποιείται μόνο για σιδέρωμα ρούχων και κλωστοϋφαντουργικών υφασμάτων.
4. Η συσκευή πρέπει να χρησιμοποιείται μόνο σε εσωτερικούς χώρους.
5. Μη χρησιμοποιείτε τη συσκευή εάν υπάρχει κάποια φθορά στο καλώδιό της, έχει πέσει ή έχει υποστεί οποιαδήποτε καταστροφή. Απευθυνθείτε σε ειδικευμένο τεχνικό για επιδιόρθωση ή αντικατάσταση.
6. Πάντοτε να χειρίζεστε το καλώδιο τροφοδοσίας με προσοχή. Μην τραβάτε το στέλεχος του καλωδίου για να αποσυνδέσετε τη συσκευή από την παροχή ρεύματος. Πάντα να τραβάτε από το βύσμα. Μη διπλώνετε ή τσακίζετε το καλώδιο τροφοδοσίας ποτέ.
7. Μη χρησιμοποιείτε το καλώδιο ως χερούλι.
8. Μην αφήνετε το καλώδιο σφηνωμένο ανάμεσα σε πόρτα που έχει κλείσει.
9. Μην τραβάτε το καλώδιο γύρω από κοφτερές γωνίες.
10. Μην αφήνετε το καλώδιο να ακουμπάει σε υγρές ή καυτές επιφάνειες, να κρέμεται στην άκρη του τραπεζιού ή του πάγκου σας.
11. Μη χρησιμοποιείτε εξαρτήματα που δε συνιστώνται από τον κατασκευαστή. Μπορεί να προκαλέσουν τραυματισμό στον χρήστη και καταστροφή της συσκευής.
12. Μη χρησιμοποιείτε τη συσκευή με οποιοδήποτε μετασχηματιστή ή μετατροπέα τάσης.
13. Συνδέετε πάντοτε αυτή τη συσκευή σε πρίζα με προστατευτική σύνδεση γείωσης.
14. Μη χρησιμοποιείτε άλλη συσκευή υψηλής κατανάλωσης στο ίδιο κύκλωμα για να αποφύγετε την υπερφόρτωση του κυκλώματος.
15. Η βάση φόρτισης και η συσκευή πρέπει πάντοτε να τοποθετούνται σε σταθερή και επίπεδη επιφάνεια.
16. Μην τοποθετείτε τη συσκευή κοντά ή επάνω σε ηλεκτρικό φούρνο, σε φούρνο υγραερίου, σε φούρνο μικροκυμάτων ή πλυντήριο.

17. Τοποθετήστε τη συσκευή μακριά από εύφλεκτα αντικείμενα ή άλλη πηγή θερμότητας.
18. Μη χρησιμοποιείτε τη συσκευή σε εξωτερικό χώρο ή σε χώρους που χρησιμοποιούνται προϊόντα με αεροζόλ (σπρέι) ή όπου χορηγείται οξυγόνο.
19. Φροντίστε ώστε η πρίζα να είναι εύκολα προσβάσιμη ανά πάσα στιγμή, για να εξασφαλίσετε ότι η συσκευή μπορεί να αποσυνδεθεί γρήγορα από την παροχή ηλεκτρικού ρεύματος σε περίπτωση ανάγκης.
20. Απαγορεύεται να χρησιμοποιείτε τη συσκευή στο χώρο του μπάνιου, κοντά σε πισίνα ή όπου υπάρχουν συνθήκες υγρασίας και υψηλής θερμοκρασίας.
21. Η συσκευή δεν πρέπει να εκτίθεται σε ακραίες καιρικές συνθήκες (βροχή κτλ.) ή συνθήκες υγρασίας.
22. Μην αποθηκεύετε και μη χρησιμοποιείτε τη συσκευή ή τη βάση φόρτισης σε σημείο από όπου μπορεί να πέσει σε μπανιέρα, νεροχύτη ή νερό.
23. Όταν η συσκευή βρίσκεται σε λειτουργία, πάντα αφήνετε αρκετό χώρο γύρω από αυτή μεταξύ άλλων αντικειμένων, για να κυκλοφορεί ο αέρας ελεύθερα. Μην τοποθετείτε τη συσκευή κοντά σε εύφλεκτα υλικά. ΠΡΟΣΟΧΗ! Εάν χρησιμοποιήσετε τη συσκευή σε επιφάνεια που η θερμότητα μπορεί να προκαλέσει βλάβη, σας συνιστούμε να τοποθετήσετε κάτω από τη συσκευή θερμομονωτική βάση.
24. Μην τοποθετείτε τη συσκευή όταν είναι ζεστή (κατά τη χρήση ή και μετά τη χρήση) πάνω σε οποιαδήποτε επιφάνεια που είναι ευαίσθητη σε υψηλές θερμοκρασίες.
25. Μη χρησιμοποιείτε τη συσκευή με βρεγμένα χέρια.
26. Μη χρησιμοποιείτε τη συσκευή ενώ έχετε επαφή με νερό.
27. Μη βυθίζετε τη συσκευή μέσα στο νερό ή οποιοδήποτε άλλο υγρό.
28. Μην πιάνετε τη συσκευή αν έχει πέσει σε νερό, αλλά βγάλτε την αμέσως από την πρίζα.
29. Αποσυνδέστε τη συσκευή από την παροχή ρεύματος προτού γεμίσετε τη δεξαμενή με νερό ή πριν την αδειάσετε.
30. ΠΡΟΣΟΧΗ: Μη χρησιμοποιείτε πρόσθετα χημικά ή αρωματικές ουσίες ή οποιοδήποτε υγρό κατά των αλάτων. Σε περίπτωση που χρησιμοποιηθεί οποιοδήποτε από τα ανωτέρω υγρά θα υποστεί βλάβη η συσκευή.
31. Ποτέ μην γεμίζετε τη δεξαμενή με νερό υπερβαίνοντας τη μέγιστη ένδειξη χωρητικότητας "MAX".
32. Μην εισάγετε οποιοδήποτε αντικείμενο στις σχισμές ή σε οποιοδήποτε άλλο άνοιγμα της συσκευής.
33. Μην αγγίζετε τη θερμαινόμενη πλάκα όταν η συσκευή είναι σε λειτουργία καθώς υπάρχει κίνδυνος εγκαύματος. Μην αφήνετε να έρθουν σε επαφή με τις θερμαινόμενες επιφάνειες το δέρμα ή τα μάτια.
34. Όταν η συσκευή βρίσκεται σε λειτουργία μη στρέψετε ποτέ τη θερμαινόμενη πλάκα προς τα μάτια ή τα αυτιά.
35. Όταν η συσκευή βρίσκεται σε λειτουργία μη στρέψετε ποτέ τη θερμαινόμενη πλάκα προς οποιοδήποτε άτομο το οποίο βρίσκεται στον ίδιο χώρο, καθώς η εκτόξευση ατμού είναι μεγάλη και μπορεί να προκαλέσει εγκαύματα από μακριά.

36. Μην ακουμπάτε κανένα άλλο μέρος της συσκευής, εκτός από την λαβή, τους διακόπτες και τα κουμπιά χειρισμού, όταν είναι σε λειτουργία καθώς υπάρχει κίνδυνος εγκαύματος.
37. Διατηρείστε την πλάκα σε καλή κατάσταση. Φροντίστε να μην έρχεται σε επαφή με μεταλλικά αντικείμενα (όπως τα μεταλλικά μέρη της σιδερώστρας, κουμπιά, φερμουάρ, κ.λπ.)
38. Η συσκευή πρέπει πάντοτε να αποσυνδέεται από την παροχή ρεύματος όταν δε χρησιμοποιείται. Να απενεργοποιείτε πάντοτε και να αποσυνδέετε τη συσκευή πριν από το γέμισμα ή άδειασμα της δεξαμενής με νερό, πριν από τον καθαρισμό και την αποθήκευσή της.
39. Γυρίστε το ρυθμιστή θερμοκρασίας στη θέση "0", πριν αποσυνδέσετε την συσκευή από την πρίζα
40. Πάντοτε να θεωρείτε την συσκευή "ενεργή" όταν είναι συνδεδεμένη στην παροχή ηλεκτρικού ρεύματος ακόμη και αν η συσκευή αποσυνδέθηκε πρόσφατα από τη βάση φόρτισης. Σημειώστε ότι ηλεκτρικά μέρη της συσκευής είναι υπό τάση (συνεχίζουν να αντλούν ηλεκτρικό ρεύμα), ακόμη και όταν ο ρυθμιστή θερμοκρασίας είναι στην θέση "0".
41. Η συσκευή πρέπει να χρησιμοποιείται μόνο από ενήλικες.
42. Φυλάσσετε τη συσκευή μακριά από παιδιά.
43. Η συσκευή δεν είναι παιχνίδι. Τα παιδιά πρέπει να είναι υπό επιτήρηση όταν βρίσκονται κοντά στην συσκευή.
44. Επιβλέπετε πάντα τη συσκευή όταν βρίσκεται σε λειτουργία.
45. Η συσκευή πρέπει να φυλάσσεται μόνο σε εσωτερικούς χώρους με ξηρό κλίμα μακριά από υγρασία και υψηλή ή πολύ χαμηλή θερμοκρασία και να αποφεύγεται η άμεση έκθεση της σε υπεριώδη ακτινοβολία.
46. Βεβαιωθείτε ότι η συσκευή είναι πάντα καθαρή και στεγνή πριν από την αποθήκευσή της.
47. Ποτέ μην αποθηκεύετε τη συσκευή με νερό μέσα στην δεξαμενή.
48. Ποτέ μην αποθηκεύετε τη συσκευή ενώ είναι ακόμη ζεστή.

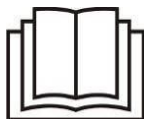

ΠΡΟΣΟΧΗ!

Διαβάστε όλες τις οδηγίες προσεκτικά προτού αρχίσετε να χρησιμοποιείτε τη συσκευή και φυλάξτε τις για μελλοντική χρήση. Η μη συμμόρφωση με τις οδηγίες, συνεπάγεται την απώλεια της εγγύησης.



ΠΡΟΣΟΧΗ!

Υπάρχει κίνδυνος εγκαύματος από την εκπνοή ατμού που εξέρχεται από την θερμαινόμενη πλάκα.



ΠΡΟΣΟΧΗ!

Η συσκευή είναι κατάλληλη για χρήση με νερό βρύσης, φιλτραρισμένο, αποσταγμένο / απιονισμένο νερό. Συσιτάται να χρησιμοποιείτε φιλτραρισμένο ή αποσταγμένο / απιονισμένο νερό.



ΠΡΟΣΟΧΗ!

Μην αγγίζετε τις θερμαινόμενες επιφάνειες όταν η συσκευή είναι σε λειτουργία καθώς υπάρχει κίνδυνος εγκαύματος.



ΠΡΟΣΟΧΗ!

Μη χρησιμοποιείτε πρόσθετα χημικά, αρωματικές ουσίες ή οποιοδήποτε υγρό κατά των αλάτων.



ΠΡΟΣΟΧΗ!

Αποσυνδέστε τη συσκευή από τη βάση φόρτισης και αφήστε την λίγο να κρυώσει, προτού γεμίσετε ή αδειάσετε τη δεξαμενή με νερό.



ΠΡΟΣΟΧΗ!

Μην επιχειρήσετε ποτέ να ανοίξετε δεξαμενή νερού στις παρακάτω περιπτώσεις
α) Ενώ η συσκευή βρίσκεται σε λειτουργία και πάνω στην βάση,
β) Μετά την χρήση της συσκευής και για όσο χρόνο είναι ακόμα ζεστή

ΠΡΟΣΟΧΗ!



Απαγορεύεται η χρήση της συσκευής με οποιοδήποτε άλλο εξάρτημα εκτός αυτών που προτείνει ο κατασκευαστής και συνοδεύουν την συσκευή. Απαγορεύεται η χρήση της συσκευής με οποιοδήποτε εξωτερικό εξάρτημα, χρονόμετρο ή σύστημα μακρινού έλεγχου.

ΠΡΟΣΟΧΗ!



Ποτέ μην αφήνεται την βάση φόρτισης συνδεδεμένη στην παροχή ρεύματος ακόμα και αν δεν συνδέεται με την συσκευή.

ΠΡΟΣΟΧΗ!



Βεβαιωθείτε ότι η συσκευή είναι πάντοτε σωστά συνδεδεμένη με την βάση φόρτισης και βρίσκεται σε κάθετη θέση όταν την αφήνετε να φορτίσει.

ΠΡΟΣΟΧΗ!



Αυτή η συσκευή δεν ενδείκνυται για χρήση από άτομα με σωματική ή διανοητική υστέρηση (συμπεριλαμβανομένων και των παιδιών) ή με έλλειψη εμπειρίας και γνώσεων, εκτός αν βρίσκονται κάτω από επίβλεψη ή καθοδήγηση από άτομα τα οποία είναι υπεύθυνα για την ασφάλεια τους. Η συσκευή δεν είναι παιχνίδι. Τα παιδιά πρέπει να είναι κάτω από επιτήρηση όταν βρίσκονται κοντά στην συσκευή.

ΠΡΟΣΟΧΗ - ΚΙΝΔΥΝΟΣ ΗΛΕΚΤΡΟΠΛΗΞΙΑΣ!



Για να αποφύγετε τον κίνδυνο ηλεκτροπληξίας, μην επιχειρήσετε να ανοίξετε τη συσκευή για επιδιόρθωση. Για οποιαδήποτε επισκευή απευθυνθείτε σε εξειδικευμένο προσωπικό.

ΠΡΟΣΟΧΗ!



Απαγορεύεται να χρησιμοποιείτε, τοποθετείτε ή να αποθηκεύετε τη συσκευή στο χώρο του μπάνιου, κοντά σε πισίνα ή όπου υπάρχουν συνθήκες υγρασίας και υψηλής θερμοκρασίας. Μην χρησιμοποιείτε, τοποθετείτε ή αποθηκεύετε τη συσκευή σε σημείο από όπου μπορεί να πέσει σε μπανιέρα, νεροχύτη ή νερό.

ΠΡΙΝ ΑΠΟ ΤΗ ΧΡΗΣΗ

1. Όταν βγάλετε τη συσκευή από τη συσκευασία της, μεριμνήστε για τη σωστή απόσυρση της συσκευασίας ανακυκλώνοντας τα υλικά της (χαρτί και νάιλον) σωστά.
2. Φροντίστε ώστε οι πλαστικές σακούλες της συσκευασίας να βρίσκονται μακριά από βρέφη και παιδιά μέχρι την ανακύκλωσή τους.
3. Αφού βγάλετε την συσκευή από τη συσκευασία της καθαρίστε την με νωπό πανί και όχι με οικιακά υγρά καθαρισμού.
4. Ποτέ μην τοποθετείτε τη συσκευή κάτω από τρεχούμενο νερό για να την καθαρίσετε.
5. Τοποθετήστε τη βάση φόρτισης και την συσκευή σε μία επίπεδη, σταθερή και στεγνή επιφάνεια.
6. Γυρίστε τον διακόπτη συνεχούς ατμού στην θέση  και συμπληρώστε νερό μέχρι την ένδειξη MAX.
7. Συνδέστε τη συσκευή με τη βάση φόρτισης και βεβαιωθείτε ότι είναι σωστά συνδεδεμένη και ότι βρίσκεται σε κάθετη θέση.
8. Ξεδιπλώστε το καλώδιο τελείως και βεβαιωθείτε ότι δεν υπάρχει κάποια φθορά προτού χρησιμοποιήσετε τη συσκευή.
9. Πριν συνδέσετε τη συσκευή με την παροχή ρεύματος ελέγξτε εάν η τάση και η συχνότητα λειτουργίας συμφωνούν με αυτά που αναγράφονται στον πίνακα με τις τεχνικές προδιαγραφές.
10. Αφήστε την συσκευή να φορτίσει πλήρως έως ότου σβήσει η ένδειξη φόρτισης.
11. Σε περίπτωση που παρατηρήσετε ότι η συσκευή μυρίζει και βγάζει λίγο καπνό στην πρώτη χρήση, μην ανησυχείτε είναι φυσιολογικό.
12. Την πρώτη φορά που θα σιδερώσετε χρησιμοποιείτε ένα κομμάτι ύφασμα για να σιγουρευτείτε ότι η πλάκα είναι καθαρή.

Προσοχή!: Η επιλεγμένη θερμοκρασία επιτυγχάνεται μονάχα αν πρώτα τοποθετηθεί η συσκευή πάνω από τη βάση φόρτισης (12) και η ένδειξη φόρτισης (7) έχει σβήσει.

ΠΛΗΡΟΦΟΡΙΕΣ ΣΥΣΚΕΥΗΣ

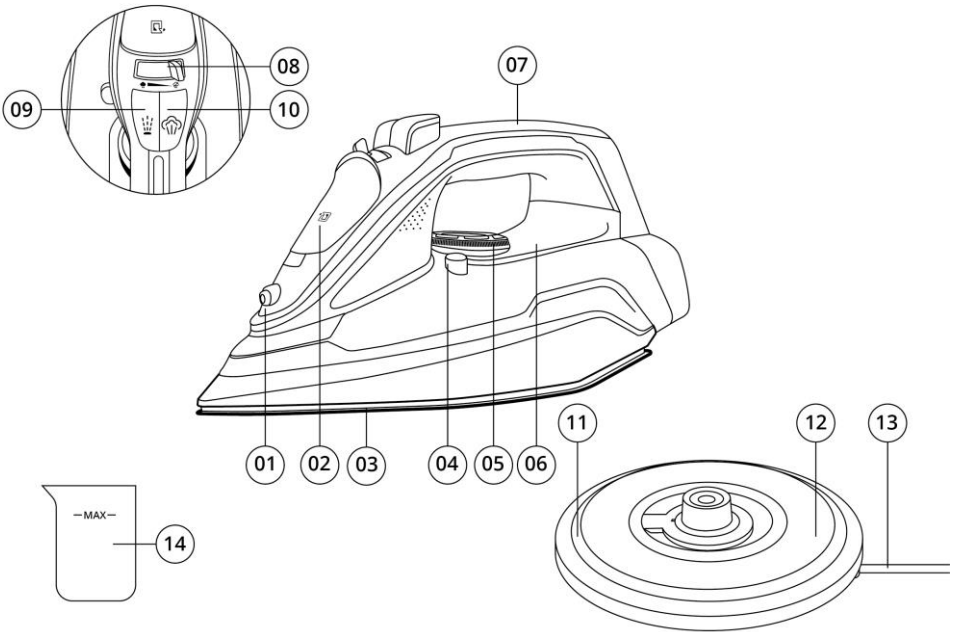

1. Στόμιο ψεκασμού
2. Στόμιο εισαγωγής νερού
3. Πλακά σιδερώματος
4. Διακόπτης αυτοκαθαρισμού
5. Ρυθμιστής θερμοκρασίας (Θερμοστάτης)
6. Δεξαμενή νερού
7. Λυχνία ένδειξης φόρτισης
8. Διακόπτης συνεχούς ατμού
9. Πλήκτρο ψεκασμού
10. Πλήκτρο ρίψης ατμού
11. Λυχνία ένδειξης λειτουργίας
12. Βάση φόρτισης
13. Καλώδιο
14. Δοσομετρητής νερού

ΟΔΗΓΙΕΣ ΧΡΗΣΗΣ

Παρακαλούμε ακολουθήστε τις παρακάτω οδηγίες ως προς τη χρήση της συσκευής.

ΟΔΗΓΙΕΣ ΓΙΑ ΓΕΜΙΣΜΑ ΤΗΣ ΔΕΞΑΜΕΝΗΣ ΜΕ ΝΕΡΟ

1. Σιγουρευτείτε ότι η συσκευή δεν είναι συνδεδεμένη με τη βάση φόρτισης (12) και συνεπώς στην παροχή ρεύματος.
2. Ανοίξτε το καπάκι του στομίου εισαγωγής νερού (2). Γεμίστε τη δεξαμενή νερού (6) χρησιμοποιώντας τον δοσομετρητή (14) έως την ένδειξη “MAX”.
3. Κλείστε καλά το καπάκι του στομίου εισαγωγής νερού (2). Θα ακούσετε το χαρακτηριστικό “κλικ” όταν κουμπώνει το καπάκι.

ΟΔΗΓΙΕΣ ΓΙΑ ΣΙΔΕΡΩΜΑ ΜΕ ΑΤΜΟ

1. Σιγουρευτείτε ότι η συσκευή δεν είναι συνδεδεμένη με την βάση φόρτισης (12) και συνεπώς στην παροχή ρεύματος.
2. Γεμίστε τη δεξαμενή με νερό σύμφωνα με τις οδηγίες της προηγούμενης παραγράφου.
3. Γυρίστε τη θερμοκρασία στο επιθυμητό επίπεδο περιστρέφοντας τον ρυθμιστή θερμοκρασίας (5) και τον διακόπτη συνεχούς ατμού (8) στην επιθυμητή θέση.
4. Τοποθετήστε τη συσκευή σε κάθετη θέση πάνω στην βάση φόρτισης (12). Συνδέστε τη βάση φόρτισης (12) με την παροχή ρεύματος ούτως ώστε να ανάψει η λυχνία ένδειξης λειτουργίας (11) και η ένδειξη φόρτισης (7) της συσκευής.
5. Περιμένετε μέχρι να σβήσει η ένδειξη φόρτισης (7).
6. **Σημείωση:** Η λυχνία ένδειξης λειτουργίας (11) παραμένει αναμμένη όσο βρίσκεται συνδεδεμένη η βάση φόρτισης (12) με το ρεύμα.

Όταν σβήσει η λυχνία ένδειξης φόρτισης (7) η πλάκα σιδερώματος έχει φτάσει στην επιθυμητή θερμοκρασία και η συσκευή είναι πλήρως φορτισμένη.

- Διάρκεια φόρτισης: περίπου 20 δευτερόλεπτα.
- Διάρκεια αυτονομίας: περίπου 60 – 90 δευτερόλεπτα.

Για βέλτιστη απόδοση σιδερώματος, συνιστάται η φόρτιση σε κάθε αλλαγή χεριού κατά την διάρκεια λειτουργίας της.

7. Τώρα μπορείτε να αρχίσετε το σιδέρωμα.
8. Η λειτουργία συνεχούς ατμού ρυθμίζεται από τον διακόπτη (8). Για να ενεργοποιήσετε την λειτουργία συνεχούς ατμού γυρίστε τους διακόπτες συνεχούς ατμού (8) και **ρυθμιστή θερμοκρασίας (5)** στις διαθέσιμες επιλογές θερμοκρασίας με ένδειξη “”.

Σημείωση:

Μπορείτε να χρησιμοποιήσετε ατμό μόνο στις υψηλότερες θερμοκρασίες. Εάν η επιλεγμένη θερμοκρασία είναι πολύ χαμηλή, μπορεί αντί για ατμό να στάξει νερό από την πλάκα.

9. Κατά τη διάρκεια του σιδερώματος μπορείτε να χρησιμοποιήσετε το πλήκτρο ρίψης ατμού (10), όπως επίσης και το πλήκτρο ψεκασμού (9) που διευκολύνουν το σιδέρωμα ακόμα και στα πιο δύσκολα σημεία. Σηκώστε ελαφρώς το σίδερο πάνω από την επιφάνεια που σιδερώνετε, πιέστε το πλήκτρο, αφήστε ο ατμός να διαπεράσει το ύφασμα και κατεβάστε το σίδερο.

Σημείωση: Μπορείτε να σιδερώσετε με ατμό μόνο όταν το σίδερο είναι ρυθμισμένο σε υψηλή θερμοκρασία και η συσκευή είναι πλήρως φορτωμένη. **Για βέλτιστη ποιότητα ατμού, μην κάνετε περισσότερες από τρεις διαδοχικές λήψεις αφού σβήσει η ενδεικτική λυχνία φόρτισης (7).**

Πατώντας το πλήκτρο ρίψης ατμού (10) κατά διαστήματα μπορείτε να σιδερώσετε κάθετα (κουρτίνες, κρεμασμένα ρούχα, κλπ.).





ΟΔΗΓΙΕΣ ΓΙΑ ΣΙΔΕΡΩΜΑ ΧΩΡΙΣ ΑΤΜΟ

1. Απενεργοποιήστε την λειτουργία συνεχούς ατμού γυρνώντας τον διακόπτη συνεχούς ατμού (8) στην θέση  και τοποθετήστε τη συσκευή στη βάση φόρτισης (12) μέχρι να σβήσει η ένδειξη φόρτισης (7).
2. Εάν θέλετε μπορείτε να έχετε μια ποσότητα νερού μέσα στη δεξαμενή νερού (6) ώστε να χρησιμοποιείτε το σύστημα ψεκασμού, πιέζοντας το αντίστοιχο πλήκτρο (9).
3. Μετά από κάθε χρήση, γυρίστε τον ρυθμιστή θερμοκρασίας (5) στη θέση "0", αποσυνδέστε τη βάση φόρτισης (12) από την παροχή ρεύματος και τοποθετήστε την κάθετα ώσπου να κρυώσει και γυρίστε τη συσκευή ανάποδα για να αδειάσει η δεξαμενή νερού (6).

Προσοχή: Για σιδέρωμα ευαίσθητων υφασμάτων, σας συνιστούμε να υγράνετε ελαφρώς το ύφασμα πριν χρησιμοποιήσετε τη λειτουργία ψεκασμού (9), ή να βάζετε ένα υγρό πανί μεταξύ της θερμαινόμενης πλάκας και του υφάσματος. Για να αποφύγετε τη δημιουργία κηλίδων μη χρησιμοποιείτε το σύστημα ψεκασμού σε μεταξωτά ή συνθετικά υφάσματα.

ΣΥΜΒΟΥΛΕΣ ΓΙΑ ΚΑΛΥΤΕΡΟ ΣΙΔΕΡΩΜΑ

- Χρησιμοποιήστε χαμηλή θερμοκρασία σε υφάσματα που έχουν κέντημα, πούλιες κ.α. Αποφεύγετε να σιδερώνετε επάνω στις στάμπες και στις πούλιες.
- Για να αποφύγετε σημάδια σε μεταξωτά, μάλλινα ή συνθετικά υφάσματα σιδερώστε από την ανάποδη. Στα βελούδινα υφάσματα σιδερώστε προς μία κατεύθυνση ακολουθώντας τις ίνες και μην πιέζετε το σίδερο με πολύ δύναμη.
- Μερικά υφάσματα σιδερώνονται ευκολότερα όταν δεν είναι εντελώς στεγνά. Για παράδειγμα τα μεταξωτά υφάσματα πρέπει πάντα να σιδερώνονται όταν είναι ελαφρώς υγρά.
- Σιδερώστε σύμφωνα με τα διεθνή σύμβολα των ετικετών που βρίσκονται στα ρούχα. Εάν λείπουν, σιδερώστε σύμφωνα με τον τύπο του υφάσματος.

Ετικέτα Υφάσματος	Είδος Υφάσματος	Ρύθμιση Θερμοστάτη
	Νάυλον, Μετάξι, Συνθετικό	● Χαμηλή θερμοκρασία
	Μάλλινο	●● Μέτρια θερμοκρασία
	Βαμβακερό	●●● Υψηλή θερμοκρασία
	Λινό	max Μέγιστη θερμοκρασία
	Το ύφασμα δεν πρέπει να σιδερωθεί	

 Μην χρησιμοποιείτε τη λειτουργία ατμού, όταν ο θερμοστάτης είναι ρυθμισμένος σε χαμηλή – μέτρια θερμοκρασία (θέση ● και ●●) καθώς αυτό θα προκαλέσει στάξιμο νερού από την πλάκα.

- Ξεκινήστε σιδερώνοντας τα ρούχα που χρειάζονται χαμηλή θερμοκρασία. Έτσι μειώνετε το χρόνο αναμονής και εξαλείφετε τον κίνδυνο να κάψετε το ύφασμα.

Σύστημα προστασίας από άλατα (Anti-Calc)



ANTI CALC

Το φίλτρο αυτοκαθαρισμού στο εσωτερικό του δοχείου νερού, μαλακώνει το νερό και προλαμβάνει τη δημιουργία αλάτων μέσα στην πλάκα. Το φίλτρο αυτοκαθαρισμού είναι μόνιμο και δεν χρειάζεται αντικατάσταση.

Σύστημα αποτροπής σταξίματος (Anti-Drip)



ANTI DRIP

Όταν η θερμοκρασία της πλάκας μειώνεται, ενεργοποιείται αυτόματα το σύστημα anti-drip με αποτέλεσμα να μην στάζει νερό από τις οπές εξαγωγής ατμού. Έτσι, μπορείτε να σιδερώσετε ακόμη και τα πιο ευαίσθητα υφάσματα.

- ⚠ *Μην χρησιμοποιείτε τη λειτουργία ατμού, όταν ο θερμοστάτης είναι ρυθμισμένος σε χαμηλή – μέτρια θερμοκρασία (θέση ● και ●●) καθώς αυτό θα προκαλέσει στάξιμο νερού από την πλάκα.*

Σύστημα αυτόματου καθαρισμού (Self-cleaning)



SELF CLEAN

Το σύστημα αυτοκαθαρισμού καθαρίζει εσωτερικά την πλάκα απομακρύνοντας τα υπολείμματα. Συνιστάται να το χρησιμοποιείτε κάθε 10-15 ημέρες.

- Όσο η συσκευή είναι κρύα, γεμίστε το δεξαμενή νερού (6) έως την μέση.
- Γυρίστε τον ρυθμιστή θερμοκρασίας (5) στη μέγιστη θερμοκρασία “MAX” και απενεργοποιήστε την λειτουργία συνεχούς ατμού γυρνώντας τον διακόπτη ατμού (8) στην θέση .
- Τοποθετήστε τη συσκευή σε κάθετη θέση πάνω στην βάση φόρτισης (12).
- Συνδέστε τη βάση φόρτισης (12) με την παροχή ρεύματος ούτως ώστε να ανάψει η λυχνία ένδειξης λειτουργίας (11) και ένδειξη φόρτισης (7) της συσκευής.
- Περιμένετε μέχρι να σβήσει η ένδειξη φόρτισης (7) και αποσυνδέστε τη συσκευή από την βάση (12) και την βάση από την παροχή ρεύματος και κρατήστε την συσκευή πάνω από τον νεροχύτη σε οριζόντια θέση.
- Πιέστε και κρατήστε πατημένο τον διακόπτη αυτοκαθαρισμού (4) μέχρι να βγει όλο το ζεστό νερό, ο ατμός και τα υπολείμματα.
- Αφού κρυώσει η πλάκα (3), μπορείτε να την καθαρίσετε με υγρό πανί.

ΚΑΘΑΡΙΟΤΗΤΑ

- Φροντίστε να καθαρίζετε τη συσκευή συχνά.
 - Αποσυνδέστε τη συσκευή και αφήστε να κρυώσει πριν την καθαρίσετε.
 - Καθαρίστε εξωτερικά τη συσκευή με ένα ελαφρώς υγρό πανί για να μην περάσει υγρό στις σχισμές.
- ⚠ Ποτέ μην τοποθετείτε τη συσκευή μέσα σε νερό ή κάτω από τρεχούμενο νερό ή οποιοδήποτε άλλο υγρό.
- ⚠ Μη χρησιμοποιείτε αιχμηρά αντικείμενα, σκληρές βούρτσες ή καθαριστικά φούρνου για να καθαρίσετε τη συσκευή.

ΑΠΟΘΗΚΕΥΣΗ

Η συσκευή μπορεί να αποθηκευτεί κάθετα για εξοικονόμηση χώρου.

ΣΗΜΕΙΩΣΗ

Η συσκευή αυτή μπορεί να υποβληθεί σε αλλαγές στα χαρακτηριστικά και τις προδιαγραφές της με σκοπό την διαρκή βελτίωση της, χωρίς προειδοποίηση προς τον χρήστη.

ΑΝΤΙΜΕΤΩΠΙΣΗ ΠΡΟΒΛΗΜΑΤΩΝ

Πρόβλημα	Ανάλυση	Λύση
Στάζει νερό από τις οπές της πλάκας με το πάτημα του πλήκτρου ρίψης ατμού.	Η ρύθμιση της θερμοκρασίας είναι χαμηλή.	Ανεβάστε την θερμοκρασία στον θερμοστάτη σε υψηλότερο επίπεδο (●● - ●●● - MAX).
	Η δεξαμενή νερού είναι υπερβολικά γεμισμένη.	Αφαιρέστε νερό.
	Η δεξαμενή δεν έχει τοποθετηθεί σε οριζόντιο επίπεδο.	Τοποθετήστε την δεξαμενή σε οριζόντια επιφάνεια.
Άλατα εμφανίζονται στην πλάκα.	Υπάρχουν πολλά άλατα στην δεξαμενή νερού.	Εκτελέστε την διαδικασία αυτοκαθαρισμού.
Δεν βγαίνει ατμός με το πάτημα του πλήκτρου ρίψης ατμού.	Η δεξαμενή είναι άδεια.	Γεμίστε το δοχείο με νερό.
	Η παροχή ατμού είναι ρυθμισμένη σε χαμηλό επίπεδο.	Ρυθμίστε την παροχή ατμού σε υψηλότερο επίπεδο.
Χάνει ισχύ κατά την διάρκεια σιδερώματος	Η συσκευή είναι επαναφορτιζόμενη: -Διάρκεια αυτονομίας: περίπου 60 – 90 δευτερόλεπτα - Διάρκεια φόρτισης: περίπου 20 δευτερόλεπτα.	Για βέλτιστη απόδοση σιδερώματος, συνιστάται η φόρτιση σε κάθε αλλαγή χεριού κατά την διάρκεια λειτουργίας της. Τοποθετήστε την συσκευή πάνω στην βάση φόρτισης έως ότου σβήσει η ένδειξη φόρτισης (7)

ΤΕΧΝΙΚΕΣ ΠΡΟΔΙΑΓΡΑΦΕΣ ΠΡΟΪΟΝΤΟΣ

Model: SW-603A

Ref. No: 313-00001

Ισχύς: 2600W

Εύρος τάσης: 230V

Συχνότητα λειτουργίας: 50/60Hz

Πλάκα: Πλάκα με κεραμική επίστρωση.

Παροχή ατμού: Μέγιστη πίεση αντλίας 1 bar.
Συνεχής παροχή ατμού έως και 15-25 γραμμ. ανά λεπτό.
Βολή ατμού 0,4-0,8 γραμμ. ανά βολή.

Δεξαμενή νερού: 320ml

Λειτουργίες:

- Ξηρό.
- Ψεκασμός.
- Συνεχόμενος ατμός.
- Βολή ατμού.
- Ατμός για κάθετο σιδέρωμα.

Χαρακτηριστικά: Σύστημα αυτόματου καθαρισμού (Self-Cleaning).
Σύστημα προστασίας από άλατα (Anti-Calc).
Σύστημα αποτροπής σταξίματος (Anti-Drip).
Σύστημα προστασίας υπερθέρμανσης.
Χρήση με νερό βρύσης, απιονισμένο ή και με φιλτραρισμένο νερό.
Ρυθμιζόμενος θερμοστάτης.
Βάση γρήγορης φόρτισης.
ΑΣύρματη λειτουργία σιδερώματος.
Λυχνία ένδειξης λειτουργίας.
Λυχνία ένδειξης φόρτισης.
Εργονομική αντιολισθητική λαβή.
Μακρύ καλώδιο.
Με δοσομετρητή νερού.
Μοντέρνος σχεδιασμός.

ΑΠΟΚΟΜΙΔΗ ΠΑΛΑΙΟΥ ΗΛΕΚΤΡΙΚΟΥ & ΗΛΕΚΤΡΟΝΙΚΟΥ ΕΞΟΠΛΙΣΜΟΥ



Το σύμβολο αυτό επάνω στο προϊόν ή στη συσκευασία του, σημαίνει ότι το προϊόν δεν πρέπει να πεταχτεί μαζί με τα οικιακά απορρίμματα αλλά πρέπει να παραδοθεί σε ένα κατάλληλο σημείο συλλογής ηλεκτρολογικού και ηλεκτρονικού υλικού προς ανακύκλωση. Με το να βεβαιωθείτε ότι το προϊόν πετάχτηκε σωστά, βοηθάτε στην πρόληψη πιθανών αρνητικών επιπτώσεων στο περιβάλλον και την υγεία. Η ανακύκλωση των υλικών θα βοηθήσει στην εξοικονόμηση φυσικών πόρων. Για περισσότερες πληροφορίες σχετικά με την ανακύκλωση αυτού του προϊόντος, παρακαλούμε επικοινωνήστε με τις υπηρεσίες καθαριότητας του δήμου σας ή με το κατάστημα όπου αγοράσατε το προϊόν.

ΠΡΟΣΤΑΤΕΥΟΥΜΕ ΤΟ ΠΕΡΙΒΑΛΛΟΝ



Το προϊόν ΣΥΜΜΟΡΦΩΝΕΤΑΙ με τις οδηγίες της Ε.Ε. WEEE (σχετικά με την ανακύκλωσή του) και ROHS (σχετικά με την περιεκτικότητα επιβλαβών ουσιών για το περιβάλλον).

ΕΓΓΥΗΜΕΝΗ ΠΟΙΟΤΗΤΑ



Τα προϊόντα **VICKO** είναι εγγυημένα για την ποιότητά τους.

ΠΛΗΡΟΦΟΡΙΕΣ & ΕΠΙΚΟΙΝΩΝΙΑ



Για περισσότερες πληροφορίες, παρακαλώ στείλτε e-mail στο **info@vicko.gr** ή επικοινωνήστε τηλεφωνικά στο: **2310 476 737**.