

VICKO®

Επαναφορτιζόμενο Σκουπάκι 11.1 V

Model No: MS21Y-01B

Ref. No: 1860-00000

Οδηγίες Χρήσης



• Ισχύς: 85 W - 11.1 V • Κάδος 0,2 L

CE RoHS COMPLIANT   

ΠΡΟΣΟΧΗ! - ΟΔΗΓΙΕΣ ΑΣΦΑΛΕΙΑΣ

1. Αυτή η συσκευή έχει σχεδιαστεί ΜΟΝΟ για οικιακή & ιδιωτική χρήση. Καμία ευθύνη δεν φέρει ο κατασκευαστής για βλάβη που προκλήθηκε από χρήση μη συμβατή με τις οδηγίες.
2. Η συσκευή δεν προορίζεται για χρήση στις παρακάτω περιπτώσεις οι οποίες δεν καλύπτονται από την εγγύηση:
 - Επαγγελματική χρήση.
 - Σε κοινόχρηστους χώρους κουζίνας που χρησιμοποιούνται από το προσωπικό καταστημάτων, γραφείων και άλλων επαγγελματικών χώρων.
 - Σε αγροκτήματα.
 - Για χρήση από πελάτες ξενοδοχείων, πανδοχείων, ενοικιαζόμενων δωματίων κτλ.
 - Χρήση του προϊόντος από αμέλεια ή εσκεμμένα, μη σύμφωνη με τις οδηγίες χρήσης.
3. Η συσκευή χρησιμοποιείται μόνο για καθάρισμα ξηρών υπολειμμάτων σκόνης από χαλιά και δάπεδα.
4. Μη χρησιμοποιείτε τη συσκευή εάν υπάρχει κάποια φθορά στο καλώδιό της, έχει πέσει ή έχει υποστεί οποιαδήποτε καταστροφή. Απευθυνθείτε σε ειδικευμένο τεχνικό για επιδιόρθωση ή αντικατάσταση.
5. Πάντοτε να χειρίζεστε το καλώδιο του φορτιστή με προσοχή. Μην τραβάτε το στέλεχος του καλωδίου για να αποσυνδέσετε τον φορτιστή / μετασχηματιστή από την παροχή ρεύματος. Πάντα τραβάτε από το βύσμα. Ποτέ μη διπλώνετε ή τσακίζετε το καλώδιο τροφοδοσίας.
6. Μην αφήνετε το καλώδιο σφηνωμένο ανάμεσα σε πόρτα που έχει κλείσει.
7. Μην τραβάτε το καλώδιο γύρω από κοφτερές γωνίες.
8. Μην αφήνετε το καλώδιο να ακουμπάει σε υγρές ή καυτές επιφάνειες, να κρέμεται στην άκρη του τραπεζιού ή του πάγκου σας.
9. Μη χρησιμοποιείτε εξαρτήματα που δε συνιστώνται από τον κατασκευαστή. Μπορεί να προκαλέσουν τραυματισμό στον χρήστη ή καταστροφή της συσκευής.
10. Μη χρησιμοποιείτε τη συσκευή με οποιοδήποτε άλλο φορτιστή / μετασχηματιστή εκτός αυτού που σας παρέχεται με αυτή τη συσκευή.
11. Μην τοποθετείτε τη συσκευή κοντά, επάνω ή μέσα σε ηλεκτρικό φούρνο, σε φούρνο υγραερίου, σε φούρνο μικροκυμάτων ή πλυντήριο. Τοποθετήστε τη συσκευή μακριά από εύφλεκτα αντικείμενα ή άλλη πηγή θερμότητας.
12. Μη χρησιμοποιείτε τη συσκευή σε εξωτερικό χώρο ή σε χώρους που χρησιμοποιούνται προϊόντα με αεροζόλ (σπρέι) ή όπου χορηγείται οξυγόνο.
13. Απαγορεύεται να χρησιμοποιείτε τη συσκευή στο χώρο του μπάνιου, κοντά σε πισίνα ή όπου υπάρχουν συνθήκες υγρασίας και υψηλής θερμοκρασίας.

14. Μην αποθηκεύετε και μη χρησιμοποιείτε τη συσκευή σε σημείο από όπου μπορεί να πέσει σε μπανιέρα, νεροχύτη ή νερό.
15. Όταν η συσκευή βρίσκεται στη βάση φόρτισης, πάντα αφήνετε αρκετό χώρο γύρω από αυτή μεταξύ άλλων αντικειμένων, για να κυκλοφορεί ο αέρας ελεύθερα. Μην τοποθετείτε τη συσκευή κοντά σε εύφλεκτα υλικά, όπως έπιπλα, μαξιλάρια, υφάσματα, κουρτίνες, κτλ . ΠΡΟΣΟΧΗ! Εάν χρησιμοποιήσετε τη συσκευή σε επιφάνεια που η θερμότητα μπορεί να προκαλέσει βλάβη, σας συνιστούμε να τοποθετήσετε κάτω από τη συσκευή θερμομονωτική βάση.
16. Εγκαταστήστε την βάση φόρτισης σύμφωνα με τις οδηγίες χρήσεως.
17. Μη χρησιμοποιείτε τη συσκευή με βρεγμένα χέρια.
18. Μη χρησιμοποιείτε τη συσκευή ενώ έχετε επαφή με νερό.
19. Μη βυθίζετε τη συσκευή μέσα στο νερό ή οποιοδήποτε άλλο υγρό.
20. Μην πιάνετε τη συσκευή ή τη βάση φόρτισης αν έχει πέσει σε νερό, αλλά βγάλτε την αμέσως από την πρίζα.
21. Πάντοτε τοποθετείτε τη βάση φόρτισης σε όρθια θέση.
22. Μην εισάγετε οποιοδήποτε αντικείμενο στις σχισμές ή σε οποιοδήποτε άλλο άνοιγμα της συσκευής.
23. Ποτέ μη χρησιμοποιείτε τη συσκευή εάν δεν έχετε τοποθετήσει σωστά το φίλτρο του μοτέρ. Μη χρησιμοποιείτε τη συσκευή χωρίς φίλτρο. Εάν το φίλτρο φθαρεί ή καταστραφεί, φροντίστε να το αντικαταστήσετε πριν ξαναχρησιμοποιήσετε τη συσκευή.
24. Ποτέ μη χρησιμοποιείτε τη συσκευή εάν το φίλτρο του μοτέρ δεν έχει στεγνώσει πλήρως.
25. Μη μαζεύετε σκληρά- αιχμηρά αντικείμενα όπως γυαλιά κ.λ.π. με το σκουπάκι.
26. Μην απορροφάτε ζεστά υπολείμματα όπως τσιγάρα ή κάρβουνα.
27. Η υπερβολική χρήση και οι πολύ υψηλές θερμοκρασίες μπορεί να προκαλέσουν διαρροή υγρού της μπαταρίας. Σε περίπτωση που παρουσιάσουν διαρροή οι μπαταρίες αποφύγετε κάθε επαφή με το δέρμα και τα μάτια. Εάν το υγρό έρθει σε επαφή με τα μάτια, πλύνετε αμέσως με άφθονο καθαρό νερό και ζητήστε ιατρική βοήθεια.
28. Μην πετάξετε τη μπαταρία στη φωτιά και μην την αφήνετε εκτεθειμένη σε υψηλές θερμοκρασίες γιατί μπορεί να εκραγεί.
29. Μην χρησιμοποιείτε τη συσκευή ενώ φορτίζει, γιατί έτσι υπερθερμαίνεται η συσκευή και μπορεί να προκληθεί βλάβη στη συσκευή ή στη μπαταρία.
30. Όταν η συσκευή βρίσκεται σε λειτουργία μην στρέψετε το πέλμα ή το στόμιο του δοχείου συλλογής σκουπιδιών κοντά στα μάτια ή τα αυτιά.
31. Μην κρατάτε τη συσκευή με το πέλμα να κατευθύνεται προς τα πάνω και μην γέρνετε τη συσκευή πλάγια.
32. Φροντίστε να καθαρίζετε και να στεγνώνετε απόλυτα το δοχείο συλλογής σκουπιδιών κάθε φορά που χρησιμοποιείτε τη συσκευή πριν την τοποθέτηση της στη βάση φόρτισης ή την αποθήκευση της.
33. Ποτέ μην καλύπτετε με οποιοδήποτε τρόπο τα ανοίγματα εξαγωγής αέρα κατά τη διάρκεια της λειτουργίας της συσκευής.

34. Η τάση στην επαφή του ακροδέκτη του φορτιστή είναι χαμηλή και ως εκ τούτου δεν είναι επικίνδυνη.
35. Η συσκευή μπορεί να είναι μόνιμα συνδεδεμένη με το ρεύμα. Εάν παρατηρήσετε ελαφριά θέρμανση της βάσης φόρτισης είναι φυσιολογικό, μην ανησυχείτε. Σε περίπτωση που απουσιάζετε για μεγάλο χρονικό διάστημα αποσυνδέστε τη συσκευή από την πρίζα.
36. Να απενεργοποιείτε πάντοτε τη συσκευή πιέζοντας το διακόπτη λειτουργίας στη θέση "OFF" πριν από τον καθαρισμό της, όταν θέλετε να αλλάξετε τα εξαρτήματα, πριν την τοποθέτηση της στη βάση φόρτισης και πριν την αποθήκευσή της.
37. Πάντοτε να θεωρείτε την συσκευή "ενεργή" όταν είναι συνδεδεμένη στην παροχή ηλεκτρικού ρεύματος ακόμη και αν ο διακόπτης λειτουργίας είναι στην θέση "OFF". Σημειώστε ότι ηλεκτρικά μέρη της συσκευής είναι υπό τάση (συνεχίζουν να αντλούν ηλεκτρικό ρεύμα), ακόμη και όταν ο διακόπτης είναι στην θέση "OFF".
38. Η συσκευή πρέπει να χρησιμοποιείται μόνο από ενήλικες.
39. Φυλάσσετε τη συσκευή μακριά από παιδιά.
40. Η συσκευή δεν είναι παιχνίδι. Τα παιδιά πρέπει να είναι κάτω από επιτήρηση όταν βρίσκονται κοντά στην συσκευή.
41. Επιβλέπετε πάντα τη συσκευή όταν φορτίζει.
42. Η συσκευή πρέπει να φυλάσσεται μόνο σε εσωτερικούς χώρους με ξηρό κλίμα μακριά από υγρασία και υψηλή ή πολύ χαμηλή θερμοκρασία και να αποφεύγεται η άμεση έκθεση της σε υπεριώδη ακτινοβολία.
43. Βεβαιωθείτε ότι η συσκευή είναι πάντα καθαρή και στεγνή πριν από την αποθήκευσή της.
44. Ποτέ μην αποθηκεύετε τη συσκευή ενώ είναι ακόμη ζεστή.

ΠΡΟΣΟΧΗ!

Διαβάστε όλες τις οδηγίες προσεκτικά προτού αρχίσετε να χρησιμοποιείτε τη συσκευή και φυλάξτε τις για μελλοντική χρήση. Σε περίπτωση που δώσετε τη συσκευή αυτή σε κάποιο τρίτο πρόσωπο, φροντίστε να δώσετε επίσης και αυτές τις οδηγίες χρήσης.





ΠΡΟΣΟΧΗ!

Μη χρησιμοποιείτε τη συσκευή χωρίς τον κάδο και το φίλτρο.



ΠΡΟΣΟΧΗ!

Κίνδυνος πυρκαγιάς! Ποτέ μην αφήνετε ή αποθηκεύετε την συσκευή ή τα παρελκόμενα μέρη της όπως φορτιστή, καλώδιο κτλ. μέσα στο αμάξι.



ΠΡΟΣΟΧΗ!

Απαγορεύεται η χρήση της συσκευής με οποιοδήποτε άλλο εξάρτημα εκτός αυτών που προτείνει ο κατασκευαστής και συνοδεύουν την συσκευή. Απαγορεύεται η χρήση της συσκευής με οποιοδήποτε εξωτερικό εξάρτημα, χρονόμετρο ή σύστημα μακρινού έλεγχου.



ΠΡΟΣΟΧΗ!

Αυτή η συσκευή δεν ενδείκνυται για χρήση από άτομα με σωματική ή διανοητική υστέρηση (συμπεριλαμβανομένων και των παιδιών) ή με έλλειψη εμπειρίας και γνώσεων, εκτός αν βρίσκονται κάτω από επίβλεψη ή καθοδήγηση από άτομα τα οποία είναι υπεύθυνα για την ασφάλεια τους. Η συσκευή δεν είναι παιχνίδι. Τα παιδιά πρέπει να είναι κάτω από επίτηρηση όταν βρίσκονται κοντά στην συσκευή.



ΠΡΟΣΟΧΗ!

Ποτέ μη χρησιμοποιείτε την συσκευή για να απορροφήσετε υγρά.



ΠΡΟΣΟΧΗ - ΚΙΝΔΥΝΟΣ ΗΛΕΚΤΡΟΠΛΗΞΙΑΣ!

Για να αποφύγετε τον κίνδυνο ηλεκτροπληξίας, μην επιχειρήσετε να ανοίξετε τη συσκευή για επιδιόρθωση. Για οποιαδήποτε επισκευή απευθυνθείτε σε εξειδικευμένο προσωπικό.

ΠΛΗΡΟΦΟΡΙΕΣ ΣΥΣΚΕΥΗΣ

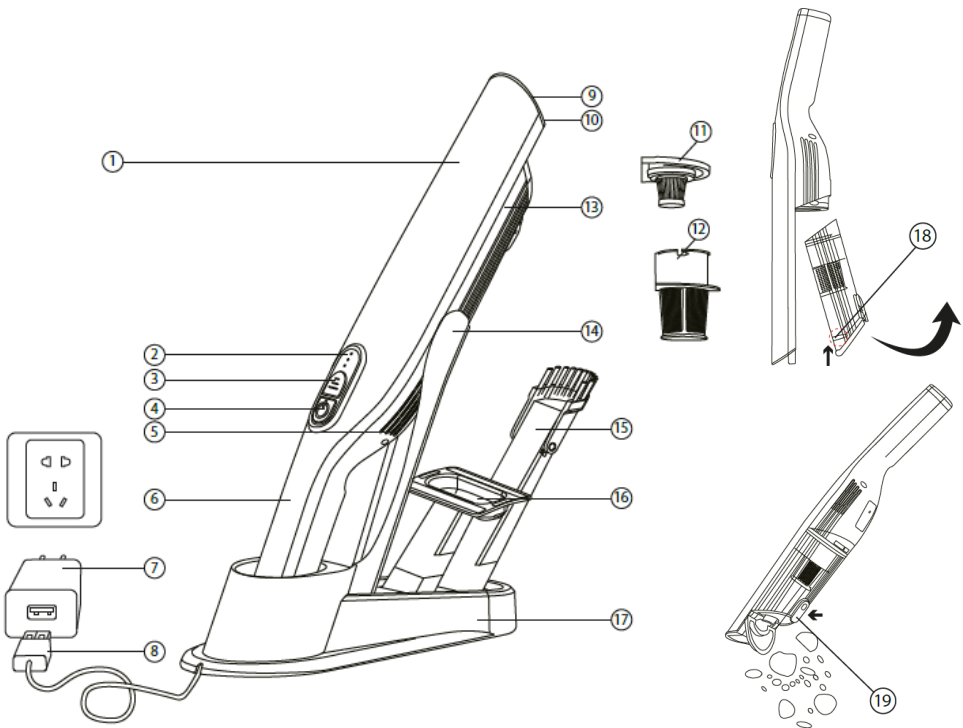

1. Κύριο σώμα
2. Λυχνία ένδειξης φόρτισης / Κατάστασης μπαταρίας
3. Διακόπτης ρύθμισης επίπεδου ισχύος +/-
4. Διακόπτης λειτουργίας ON/OFF
5. Ανοίγματα εξαγωγής αέρα
6. Χειρολαβή
7. Φορτιστής με Θύρα USB
8. USB καλώδιο φόρτισης
9. Στόμιο δοχείου
10. LED φωτισμός
11. Φίλτρο HEPA
12. Φίλτρο από ανοξειδωτο ασάλι
13. Δοχείο συλλογής σκόνης
14. Βάση στήριξης
15. Ακροφύσιο 2σε1 για στενές κοιλότητες
16. Βουρτσάκι επίπλων
17. Βάση φόρτισης
18. Κουμπί αποδέσμευσης δοχείου
19. Κουμπί ανοίγματος δοχείου

ΠΡΙΝ ΑΠΟ ΤΗ ΧΡΗΣΗ

1. Όταν βγάλετε τη συσκευή από τη συσκευασία της, μεριμνήστε για τη σωστή απόσυρση της συσκευασίας της συσκευής ανακυκλώνοντας τα υλικά της (χαρτί και νάιλον) σωστά.
2. Φροντίστε ώστε οι πλαστικές σακούλες της συσκευασίας να βρίσκονται μακριά από βρέφη και παιδιά μέχρι την ανακύκλωσή τους.
3. Αφού βγάλετε την συσκευή από τη συσκευασία της καθαρίστε την με στεγνό και απαλό πανί και όχι με οικιακά υγρά καθαρισμού.
4. Ποτέ μην τοποθετείτε τη συσκευή κάτω από νερό, για να την καθαρίσετε.
5. Τοποθετήστε τη βάση φόρτισης σε στεγνή και επίπεδη επιφάνεια.
6. Ξεδιπλώστε το καλώδιο τελείως και βεβαιωθείτε ότι δεν υπάρχει κάποια φθορά προτού χρησιμοποιήσετε τη συσκευή.
7. Πριν συνδέσετε τη συσκευή με την παροχή ρεύματος ελέγξτε εάν η τάση και η συχνότητα λειτουργίας συμφωνούν με αυτά που αναγράφονται στον πίνακα με τις τεχνικές προδιαγραφές.
8. Βεβαιωθείτε ότι όλα τα μέρη της συσκευής είναι σωστά τοποθετημένα, προτού τη θέσετε σε λειτουργία.
9. Η συσκευή δουλεύει με μπαταρίες και έχει έναν εξωτερικό φορτιστή. Η συσκευή δεν είναι πλήρως φορτισμένη όταν την αγοράζετε. Γι' αυτό πρέπει να φορτιστεί τουλάχιστον 5 ώρες προτού χρησιμοποιηθεί για πρώτη φορά.
10. Σε περίπτωση που παρατηρήσετε ότι η συσκευή μυρίζει στην πρώτη χρήση, μην ανησυχείτε, είναι φυσιολογικό.

ΠΡΟΣΟΧΗ!

Αποφυγή υπερθέρμανσης της συσκευής:

Μη χρησιμοποιείτε τη συσκευή εφόσον η μπαταρία βρίσκεται σε χαμηλά επίπεδα. Φροντίστε να φορτίζετε την μπαταρία πριν και μετά από κάθε χρήση και να ελέγχετε για τυχόν απορρίμματα που μπορεί να φρακάρουν το στόμιο ή τον κάδο.

ΣΥΝΑΡΜΟΛΟΓΗΣΗ

⚠ ΠΡΟΣΟΧΗ: Πάντα να βεβαιώνετε ότι η συσκευή ΔΕΝ είναι συνδεδεμένη στην παροχή ρεύματος πριν ξεκινήσετε τη συναρμολόγησή ή την αποσυναρμολόγησή της.

Επιλογές συνδυασμών εξαρτημάτων

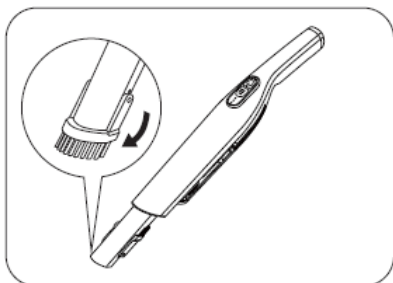

- Ακροφύσιο για στενές κοιλότητες 2 σε 1

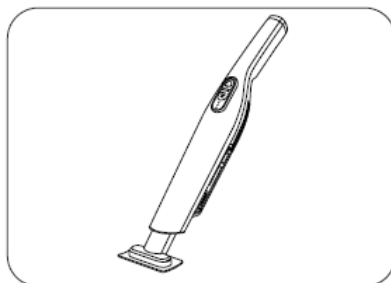

- Βουρτσάκι επίπλων

Εγκατάσταση βάσης φόρτισης

Η βάση φόρτισης (17) πρέπει να εγκατασταθεί σε δροσερό και ξηρό μέρος κατά προτίμηση με κοντινή πρίζα για ευκολία φόρτισης.

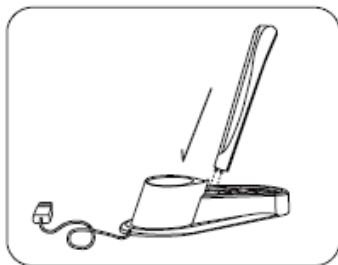

- Εισάγεται την βάση στήριξης (14) στην ειδική υποδοχή της βάσης φόρτισης (17) και σιγουρευτείτε ότι είναι πλήρως τοποθετημένη σε αυτή.



- Τοποθετήστε τη συσκευή στη βάση φόρτισης (17) και σιγουρευτείτε ότι ο ακροδέκτης του καλωδίου φορτιστή εφαρμόζει σωστά στη υποδοχή της συσκευής που βρίσκεται στο πίσω μέρος της λαβής (6).

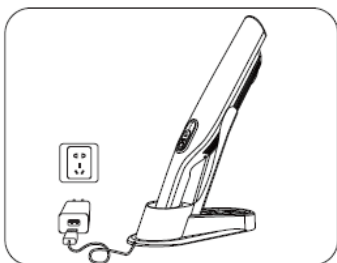

- Ενώστε το καλώδιο USB (8) με με τον φορτιστή με Θύρα USB (7)

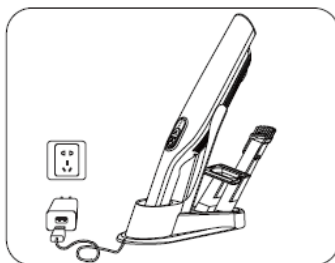

- Τοποθετήστε το **Ακροφύσιο 2σε1 για στενές κοιλότητες (15)** και το **Βουρτσάκι επίπλων (16)** στις ειδικές υποδοχές της βάσης φόρτισης (17)

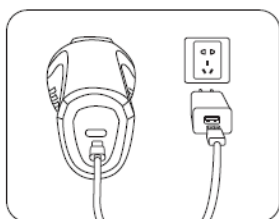

- Συνδέστε τώρα το τροφοδοτικό (7) στην μπρίζα για να φορτίσεται την συσκευή.
- Η λυχνία ένδειξης φόρτισης (2) θα ανάψει ως ένδειξη ότι το σκουπάκι φορτίζεται.
- Όταν και οι τρεις λυχνιές είναι ανάψουν σταθερά, η συσκευή θα είναι πλήρος

φορτισμένη.

- Ο απαραίτητος χρόνος φόρτισης για τη συγκεκριμένη συσκευή είναι 5 ώρες.
- Η συσκευή μπορεί να φορτιστεί χρησιμοποιώντας μόνο το καλώδιο USB (8) σε οποιαδήποτε υποδοχή USB με την οποία η τάση και η συχνότητα λειτουργίας συμφωνούν με αυτά που αναγράφονται στον πίνακα με τις τεχνικές προδιαγραφές. (Μπορεί να χρησιμοποιηθεί μόνο με προσαρμογέα 5V, 1A, 2A, 3A ή άλλους θα βλάψει την συσκευή)

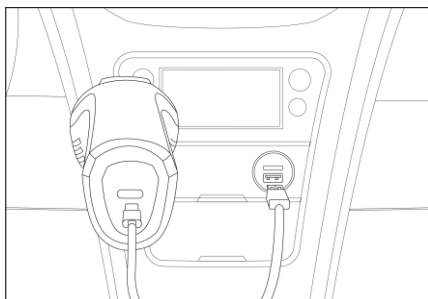

ΟΔΗΓΙΕΣ ΧΡΗΣΗΣ

Παρακαλούμε ακολουθήστε τις παρακάτω οδηγίες ως προς τη χρήση της συσκευής.

1. Ανασηκώστε τη συσκευή από τη βάση φόρτισης (17) και πιέστε τον διακόπτη λειτουργίας (4) μια φορά στην θέση "ON". Η συσκευή θα αρχίσει να δουλεύει.
2. Για να καθαρίσετε, κινείτε το σκουπάκι προς όλες τις κατευθύνσεις ώσπου να καθαρίσει πλήρως η περιοχή.
3. Για να ρυθμίσετε το επίπεδο ισχύος +/- πιέστε τον διακόπτη (3).
4. Για τις δύσκολες περιοχές όπως χαραμάδες και γωνίες όπου η πρόσβαση είναι δύσκολη, μπορείτε να χρησιμοποιήσετε το ακροφύσιο για στενές κοιλότητες (15), τοποθετώντας το στο στόμιο (9) του δοχείου συλλογής σκουπιδιών σαν επέκταση.
5. Για καθαρισμό σε έπιπλα κτλ μπορείτε να χρησιμοποιήσετε το βουρτσάκι επίπλων (16), τοποθετώντας το στο στόμιο (9) του δοχείου συλλογής σκουπιδιών σαν επέκταση.
6. Εάν παρατηρήσετε ότι το σκουπάκι δεν έχει καλή απορροφητικότητα ή δεν λειτουργεί καθόλου, αυτό σημαίνει ότι πρέπει να φορτιστεί ή τυχόν απορρίμματα μπορεί να έχουν φρακάρει στο στόμιο ή τον κάδο.
7. Αφού τελειώσετε το καθάρισμα απενεργοποιήστε τη συσκευή πιέζοντας τον διακόπτη λειτουργίας (4) άλλη μια φορά στην θέση "OFF".
8. Φροντίστε να αδειάσετε και να καθαρίσετε το δοχείο συλλογής σκουπιδιών (13) μετά την χρήση της συσκευής.
9. Μετά από κάθε χρήση επανατοποθετήστε τη συσκευή στη βάση φόρτισης (17).



ΠΡΟΣΟΧΗ!

Ποτέ μη χρησιμοποιείτε την συσκευή για να απορροφήσετε υγρά.



ΠΡΟΣΟΧΗ!

Κίνδυνος πυρκαγιάς! Ποτέ μην αφήνετε ή αποθηκεύετε την συσκευή ή τα παρελκόμενα μέρη της όπως φορτιστή, καλώδιο κτλ. μέσα στο αμάξι.

ΚΑΘΑΡΙΟΤΗΤΑ

- Αποσυνδέστε το φορτιστή από την παροχή ρεύματος.
- Καθαρίστε εξωτερικά τη βάση φόρτισης με ένα στεγνό και μαλακό πανί.
- Καθαρίστε εξωτερικά το κύριο σώμα της συσκευής με ένα ελαφρώς υγρό πανί για να μην περάσει υγρό στις σχισμές.
- Ποτέ μη τοποθετείτε το κύριο σώμα της συσκευής, τη βάση φόρτισης, τον φορτιστή ή το καλώδιο του μέσα σε νερό ή κάτω από τρεχούμενο νερό ή οποιοδήποτε άλλο υγρό.
- Μην χρησιμοποιείτε αιχμηρά αντικείμενα, σκληρές βούρτσες ή καθαριστικά φούρνου για να καθαρίσετε οποιοδήποτε τμήμα της συσκευής.

Καθαρισμός του δοχείου συλλογής σκουπιδιών και του φίλτρου

- Για να εξασφαλίσετε μεγάλη διάρκεια ζωής της συσκευής καθαρίζετε το φίλτρο πριν από κάθε χρήση.
 - Απομακρύνετε υλικά όπως χνούδια, τρίχες από το φίλτρο γιατί εμποδίζουν τη σωστή κυκλοφορία του αέρα.
1. Ανοίξτε το δοχείο συλλογής σκουπιδιών (13) πιέζοντας το κουμπί ανοίγματος δοχείου (19) για να αδειάσετε μικρά αντικείμενα και σκόνες.

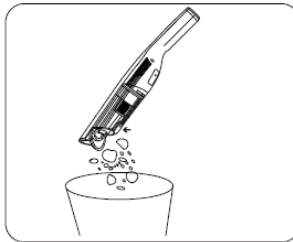

2. Εναλλακτικά αφαιρέστε το δοχείο συλλογής σκουπιδιών (13) πιέζοντας το κουμπί αποδέσμευσης δοχείου (18) για να αδειάσετε μεγαλύτερα αντικείμενα και τρίχες.

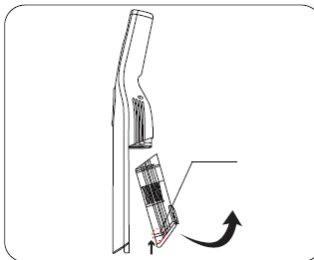

2. Αφαιρέστε τα φίλτρα (11 +12) και αδειάστε το περιεχόμενο του δοχείου (13). Το δοχείο καθώς και το φίλτρο μπορούν να καθαριστούν είτε κουνώντας τα έντονα ώστε να απομακρυνθεί η σκόνη τους, είτε και ξεπλένοντας τα με ζεστό νερό.

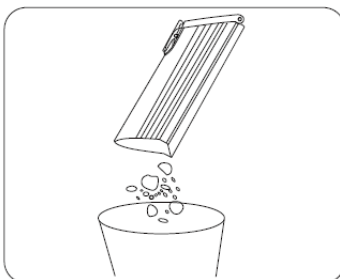

⚠ ΠΡΟΣΟΧΗ: Βεβαιωθείτε ότι όλα τα εξαρτήματα έχουν στεγνώσει απόλυτα πριν συναρμολογήσετε ξανά τη συσκευή.

3. Επανατοποθετήστε τα φίλτρα (11 +12) στην σωστή του θέση μέσα στο δοχείο (13) και στην συνέχεια συναρμολογήστε το δοχείο (13) στο κύριο σώμα (1) της συσκευής.

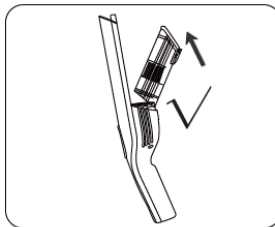
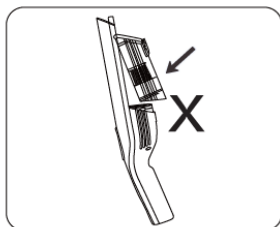

⚠ ΠΡΟΣΟΧΗ: Ποτέ μην πλένετε τα αποσπώμενα εξαρτήματα (δοχείο συλλογής σκουπιδιών, φίλτρα, ακροφύσιο για στενές κοιλότητες και βουρτσάκι επίπλων) σε πλυντήριο πιάτων. Μην τοποθετείτε τα αποσπώμενα εξαρτήματα σε αποστειρωτικές συσκευές.

Καθαρισμός του δοχείου συλλογής σκουπιδιών και του φίλτρου

1. Αφαιρέστε το φίλτρο HEPA (11) και το ανοξειδωτο φίλτρο (12) από τον κάδο συλλογής σκόνης (13) τραβώντας το προς τα έξω.
2. Αποσπάστε το φίλτρο HEPA (11) από το ανοξειδωτο φίλτρο (12) γυρνώντας το αριστερόστροφα.



3. Αδειάστε το περιεχόμενο των φίλτρων και του κάδου και πλύνετε τα δύο φίλτρα και τον κάδο κάτω από τρεχούμενο νερό.

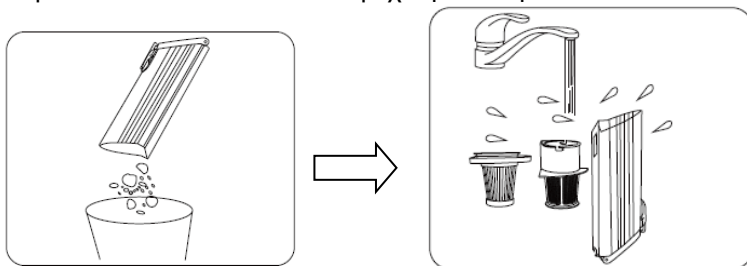

4. Αφήστε τα φίλτρα και τον κάδο να στεγνώσουν πλήρως για τουλάχιστον 24 ώρες.

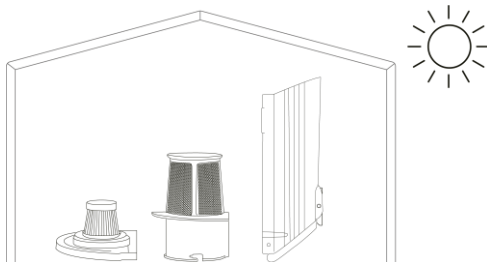

ΑΠΟΚΟΜΙΔΗ ΠΑΛΑΙΟΥ ΗΛΕΚΤΡΙΚΟΥ & ΗΛΕΚΤΡΟΝΙΚΟΥ ΕΞΟΠΛΙΣΜΟΥ



Το σύμβολο αυτό επάνω στο προϊόν ή στη συσκευασία του, σημαίνει ότι το προϊόν δεν πρέπει να πεταχτεί μαζί με τα οικιακά απορρίμματα αλλά πρέπει να παραδοθεί σε ένα κατάλληλο σημείο συλλογής ηλεκτρολογικού και ηλεκτρονικού υλικού προς ανακύκλωση. Με το να βεβαιωθείτε ότι το προϊόν πετάχτηκε σωστά, βοηθάτε στην πρόληψη πιθανών αρνητικών επιπτώσεων στο περιβάλλον και την υγεία. Η ανακύκλωση των υλικών θα βοηθήσει στην εξοικονόμηση φυσικών πόρων. Για περισσότερες πληροφορίες σχετικά με την ανακύκλωση αυτού του προϊόντος, παρακαλούμε επικοινωνήστε με τις υπηρεσίες καθαριότητας του δήμου σας ή με το κατάστημα όπου αγοράσατε το προϊόν.

ΠΡΟΣΤΑΤΕΥΟΥΜΕ ΤΟ ΠΕΡΙΒΑΛΛΟΝ

RoHS
COMPLIANT

Το προϊόν ΣΥΜΜΟΡΦΩΝΕΤΑΙ με τις οδηγίες της Ε.Ε. WEEE (σχετικά με την ανακύκλωσή του) και ROHS (σχετικά με την περιεκτικότητα επιβλαβών ουσιών για το περιβάλλον).

ΕΓΓΥΗΜΕΝΗ ΠΟΙΟΤΗΤΑ



Τα προϊόντα **VICKO** είναι εγγυημένα για την ποιότητά τους.

ΠΛΗΡΟΦΟΡΙΕΣ & ΕΠΙΚΟΙΝΩΝΙΑ



Για περισσότερες πληροφορίες, παρακαλώ στείλτε e-mail στο info@vicko.gr ή επικοινωνήστε τηλεφωνικά στο: **2310 476 737**.

ΤΕΧΝΙΚΕΣ ΠΡΟΔΙΑΓΡΑΦΕΣ & ΧΑΡΑΚΤΗΡΙΣΤΙΚΑ ΠΡΟΪΟΝΤΟΣ

Κωδικός προϊόντος:	1860-00000
Τύπος:	Επαναφορτιζόμενο Σκουπάκι στερεών ρύπων
Ισχύς:	85W
Εύρος τάσης:	100-240V - 5V 2A
Συχνότητα	50-60Hz
Μπαταρίες:	11.1V (3 x Li-ion Battery 11.1V 2000mAh)
Χρόνος φόρτισης:	5 ώρες
Αυτονομία:	15-30 λεπτά
Αξεσουάρ:	Φορτιστής / μετασχηματιστής USB. Εξαρτήματα: - Βουρτσάκι επίπλων - Ακροφύσιο για στενές κοιλότητες 2 σε 1 - Βάση αποθήκευσης και φόρτισης